

Panasonic

Panasonic

JQ1-B-18V-F

Частка нумар:

Вытворца / Вытворца:

Апісанне Прадукта

лісткі:

RoHS Статус

фота Стан

карабель 3

перасылка Шлях

JQ1-B-18V-F

Panasonic

JQ RELAY 1 FORM C 18V

JQ1-B-18V-F.pdf

Свінец / Адпавядае RoHS

39018 pcs stock

Ганконг

DHL/Fedex/TNT/UPS/EMS

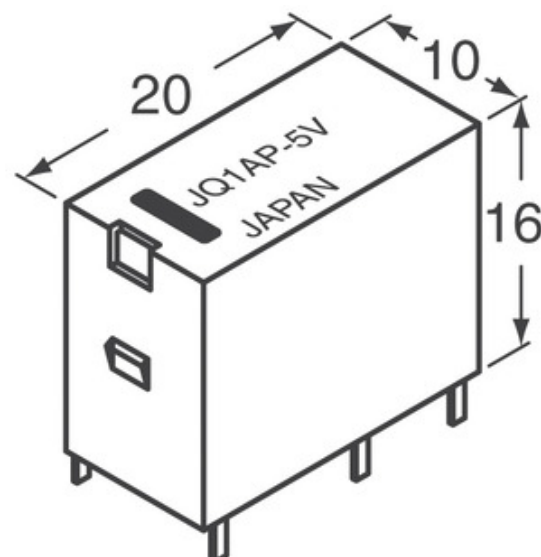

Малюнак можа быць прадстаўленне. См спецыфікацыі дэталюў прадукту.

ЗАПЫТ ЦЭН

характарыстыкі JQ1-B-18V-F

ЧАСТКА НУМАР	JQ1-B-18V-F
ВЫТВОРЦА	Panasonic
АПІСАННЕ	JQ RELAY 1 FORM C 18V
БЕССВИНЦОВЫЙ СТАТУС / СТАТУС ROHS	Свінец / Адпавядае RoHS
ДАСТУПНАЕ КОЛЬКАСЦЬ	39018 pcs
СПЕЦЫФІКАЦЫЯ	JQ1-B-18V-F.pdf
СЕРЫЯ	*
ВІЛЬГАЦЬ УЗРОВЕНЬ АДЧУВАЛЬНАСЦІ (MSL)	1 (Unlimited)
БЕССВИНЦОВЫЙ СТАТУС / СТАТУС ROHS	Lead free / RoHS Compliant
ПАДРАБЯЗНАЕ АПІСАННЕ	Relay Coil

Якія адносяцца тэгі

Panasonic JQ1-B-18V-F	JQ1-B-18V-F Дыстрыб'ютар	JQ1-B-18V-F Пастаўшчык
JQ1-B-18V-F Цана	JQ1-B-18V-F Фотаздымкі	JQ1-B-18V-F выява
JQ1-B-18V-F дадзеныя ў фармаце PDF	JQ1-B-18V-F Спампаваць Тэхнічнае апісанне	JQ1-B-18V-F Тэхнічны пашпарт
JQ1-B-18V-F Stock	купіць JQ1-B-18V-F	Купіць Panasonic JQ1-B-18V-F
Panasonic JQ1-B-18V-F	Panasonic Пастаўшчык	Panasonic Дыстрыб'ютар
Panasonic JQ1-B-18V-F	Panasonic - Consumer Division JQ1-B-18V-F	Panasonic - Consumer Electronics Corp. JQ1-B-18V-F
Panasonic Battery Group JQ1-B-18V-F	Panasonic Electric Works - ACSD JQ1-B-18V-F	Panasonic Electronic Components - Semiconductor Pr JQ1-B-18V-F
Panasonic - ATG JQ1-B-18V-F	Panasonic - BSG JQ1-B-18V-F	Panasonic - DTG JQ1-B-18V-F
Panasonic Electric Works JQ1-B-18V-F	Panasonic Electronic Components JQ1-B-18V-F	Panasonic Industrial Automation Sales JQ1-B-18V-F
Panasonic Semiconductor JQ1-B-18V-F		

Спадарожныя тавары

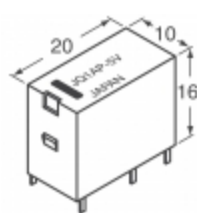

JQ1-B-9V-F

вытворцы: Panasonic
 апісанне: JQ RELAY 1 FORM C 9V
 у запасе: 41857 pcs

RFQ



JQ1-9V

вытворцы: Panasonic
 апісанне: RELAY GENERAL PURPOSE SPDT 5A 9V
 у запасе: 3646 pcs

RFQ

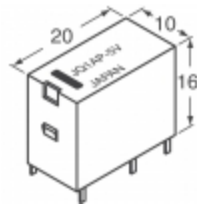

JQ1-F-5V-F

вытворцы: Panasonic
 апісанне: JQ RELAY 1 FORM C 5V
 у запасе: 49961 pcs

RFQ



JQ1-5V-F

вытворцы: Panasonic
 апісанне: RELAY GENERAL PURPOSE SPDT 5A 5V
 у запасе: 18344 pcs

RFQ

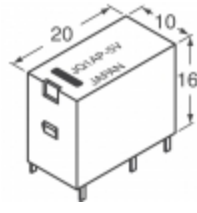

JQ1-B-12V-F

вытворцы: Panasonic
 апісанне: RELAY GEN PURPOSE SPDT 5A 12V
 у запасе: 33903 pcs

RFQ



JQ1-6V

вытворцы: Panasonic
 апісанне: RELAY GENERAL PURPOSE SPDT 5A 6V
 у запасе: 5303 pcs

RFQ

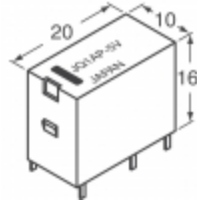

JQ1-B-5V-F

вытворцы: Panasonic
 апісанне: JQ RELAY 1 FORM C 5V
 у запасе: 48004 pcs

RFQ



JQ1-6V-F

вытворцы: Panasonic
 апісанне: RELAY GENERAL PURPOSE SPDT 5A 6V
 у запасе: 25493 pcs

RFQ

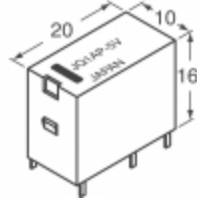

JQ1-B-24V-F

вытворцы: Panasonic
 апісанне: JQ RELAY 1 FORM C 24V
 у запасе: 39522 pcs

RFQ

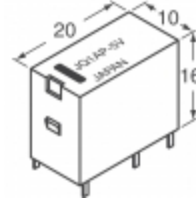

JQ1-B-6V-F

вытворцы: Panasonic
 апісанне: JQ RELAY 1 FORM C 6V
 у запасе: 46529 pcs

RFQ

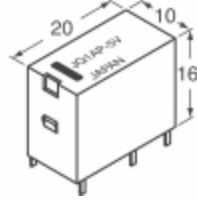

JQ1-B-48V-F

вытворцы: Panasonic
 апісанне: JQ RELAY 1 FORM C 48V
 у запасе: 41459 pcs

RFQ



JQ1-9V-F

вытворцы: Panasonic
 апісанне: RELAY GENERAL PURPOSE SPDT 5A 9V
 у запасе: 31079 pcs

RFQ